



MultiDim

ORDERCODE 50358



SHOWELECTRONICS FOR PROFESSIONALS

Glückwunsch!

Sie haben ein hervorragendes Produkt von Showtec gekauft.
Der Showtec MultiDim erregt wirklich überall Aufmerksamkeit.
Sie sind nun im Besitz eines robusten und leistungsstarken Gerätes.

Showtec steht für ausgezeichnete Produkte, darauf können Sie bauen.
Wir stellen professionelle Ausrüstung für die Unterhaltungsindustrie her.
Neue Produkte werden regelmäßig weiterentwickelt. Wir arbeiten hart, um Sie - unsere Kunden - zufrieden zu stellen.

Für weitere Information: iwant@showtec.info

Beste Qualität, ausgereifte Produkte von Showtec, so erhalten Sie immer das beste -- mit Showtec!

Danke!



Showtec MultiDim™ Produkt Anleitung

Warnung	2
Sicherheitshinweise.....	2
Bestimmungsgemäße Verwendung.....	3
Gerätebeschreibung	4
Geräteübersicht Rückseite.....	5
Installation	6
Aufstellung und Bedienung	6
Bedienungshinweise.....	6
Chase Modus.....	6
Receive Modus.....	8
Wartung	9
Das Ersetzen einer Sicherung.....	9
Fehlersuche	9
Produktbeschreibungen	10

WARNUNG



ZUR EIGENEN SICHERHEIT LESEN SIE VOR DER ERSTEN INBETRIEBNAHME DIESE BEDIENUNGSANLEITUNG SORGFÄLTIG DURCH!

SICHERHEITSHINWEISE

Alle Personen, die mit der Aufstellung, Inbetriebnahme, Bedienung, Wartung und Instandhaltung dieses Gerätes zu tun haben, müssen:

- entsprechend qualifiziert sein
- diese Bedienungsanleitung genau beachten



Vor der ersten Inbetriebnahme überprüfen Sie bitte, ob es keine Transportschäden gibt. Sollten Sie Beschädigungen feststellen, setzen Sie sich bitte mit Ihrem Händler in Verbindung und benutzen Sie das Gerät nicht.

Um den einwandfreien Betrieb des Gerätes sicherzustellen ist es absolut notwendig für den Benutzer, die Sicherheitshinweise und die Warnvermerke in dieser Bedienungsanleitung zu beachten.

Beachten Sie bitte die Beschädigungen, die durch Änderungen und unsachgemäße Behandlung am Gerät verursacht werden, nicht unter die Garantie fallen.

Dieses Gerät enthält keine zu wartenden Teile. Das Instandhalten des Gerätes darf nur von qualifiziertem Personal durchgeführt werden.

WICHTIG:

Der Hersteller übernimmt keine Gewährleistung für Schäden, die durch die Nichtbeachtung dieser Bedienungsanleitung oder irgendeiner nicht autorisierten Änderung am Gerät verursacht werden.

- Lassen Sie die Netzleitung nie mit anderen Kabeln in Kontakt kommen! Seien Sie vorsichtig beim Umgang mit Netzleitungen und -anschlüssen.
- Sorgen Sie zeitweise für ausreichende Belüftung während des Gebrauchs
- Stellen Sie das Gerät an einen stabilen Platz, wo es keiner Feuchtigkeit, Vibrationen oder Stößen ausgesetzt ist.
- Löschen Sie nie Warnhinweise oder informative Kennsätze von dem Gerät.
- Schrauben Sie das Gerät nicht auseinander, und modifizieren Sie nie das Gerät.
- Stecken Sie nie Objekte in die Entlüftungsöffnungen.
- Nie das Gerät in kurzen Intervallen an- und ausschalten, da die Lebensdauer der Lampe erheblich reduziert wird.
- Das Gerät nur in Innenräumen benutzen, vermeiden Sie Kontakt mit Wasser oder anderen Flüssigkeiten.
- Vermeiden Sie Flammen und setzen Sie das Gerät nicht nah an feuergefährliche Flüssigkeiten oder Gase.

- Gerät bei Nichtbenutzung, vor jeder Reinigung und beim Lampenwechsel vom Netz trennen! Fassen Sie dazu den Netzstecker an der Grifffläche an und ziehen Sie niemals an der Netzleitung!
- Vergewissern Sie sich, daß die anzuschließende Netzspannung nicht höher ist als auf der Rückseite angegeben.
- Achten Sie darauf, daß die Netzleitung nie gequetscht oder beschädigt werden kann. Überprüfen Sie das Gerät und die Netzleitung von Zeit zu Zeit auf Beschädigungen.
- Im Falle einer Fehlfunktion (Brandgeruch, etc.) nehmen Sie das Gerät bitte sofort außer Betrieb, trennen Sie die Anlage vom Netz und setzen Sie sich mit Ihrem Showtec-Händler in Verbindung.
- Wenn das Gerät herunter gefallen ist oder angeschlagen wird, trennen Sie die Hauptstromversorgung sofort. Lassen Sie das Gerät vor neuer Inbetriebnahme von einem qualifizierten Techniker kontrollieren.
- Das Gerät darf nicht in Betrieb genommen werden, wenn es starken Temperatur-Schwankungen (z.B. nach Transport) ausgesetzt worden ist. Das dabei entstehende Kondenswasser kann Ihr Gerät zerstören. Lassen Sie das Gerät solange ausgeschaltet, bis es Zimmertemperatur erreicht hat!
- Sollte Ihr Showtec Gerät einmal nicht mehr ordnungsgemäß arbeiten, schalten Sie es bitte sofort ab. Verpacken Sie das Gerät sorgfältig (am besten in der Originalverpackung) und schicken Sie es zu Ihrem Showtec-Händler .
- Nur Sicherungen des gleichen Typs und Spezifikatione für Wiedereinbau verwenden.
- Das Gerät entspricht der Schutzklasse I. Deshalb ist es unbedingt notwendig , das der Gelb/Grüne Schutzleiter angeschlossen wird.
- Reparaturen, Instandhaltung und elektrischer Anschluß sollen von einem qualifizierten Techniker durchgeführt werden.
- GARANTIE: Bis ein Jahr nach Erwerb.

ANMERKUNGEN:

Wird das Gerät anders verwendet als in dieser Bedienungsanleitung beschrieben, kann dies zu Schäden am Produkt führen und der Garantieanspruch erlischt.

Außerdem ist jede andere Verwendung mit Gefahren, wie z. B. Kurzschluß, Brand, elektrischem Schlag, Lampenexplosion, Abstürzen usw. verbunden.

Unsachgemäße Installationen können Personen- oder Sachschäden verursachen!

GERÄTEBESCHREIBUNG

Features

- 3-polige Standard-DMX IN/OUT-Ports
- 0-100% dimming level
- 16 eingebaute Programme abhängig von Geschwindigkeit und Dimmer
- Gibt Informationen der Dimmer-Steuerung mittels DMX-512 Protokoll an 4 Kanäle weiter
- Power failure memory
- 4-Ziffern Segment-Display zeigt die laufende Aktivität und den Funktions-Status

Geräteübersicht



Abb. 1

- 1) Kanal Output: 5A pro Kanal, insgesamt 16 A max.
- 2) Kanal LEDs: Zeigt die Intensität der verwendeten Kanäle.
- 3) Segment Display: Zeigt die aktuelle Aktivität oder den Funktions-Status.
- 4) MODE-Taste: Drücken Sie diese Taste, um den gewünschten Bedienmodus zwischen Chase und Receive auszuwählen.
- 5) MENU-Taste: Drücken Sie auf die gewünschte Menü-Einstellung.
- 6) ▲-Taste: Drücken Sie diese Taste, um den Display-Wert zu erhöhen.
- 7) ▼-Taste: Drücken Sie diese Taste, um den Display-Wert zu senken.

Es gibt 2 Versionen vom MultiDim:

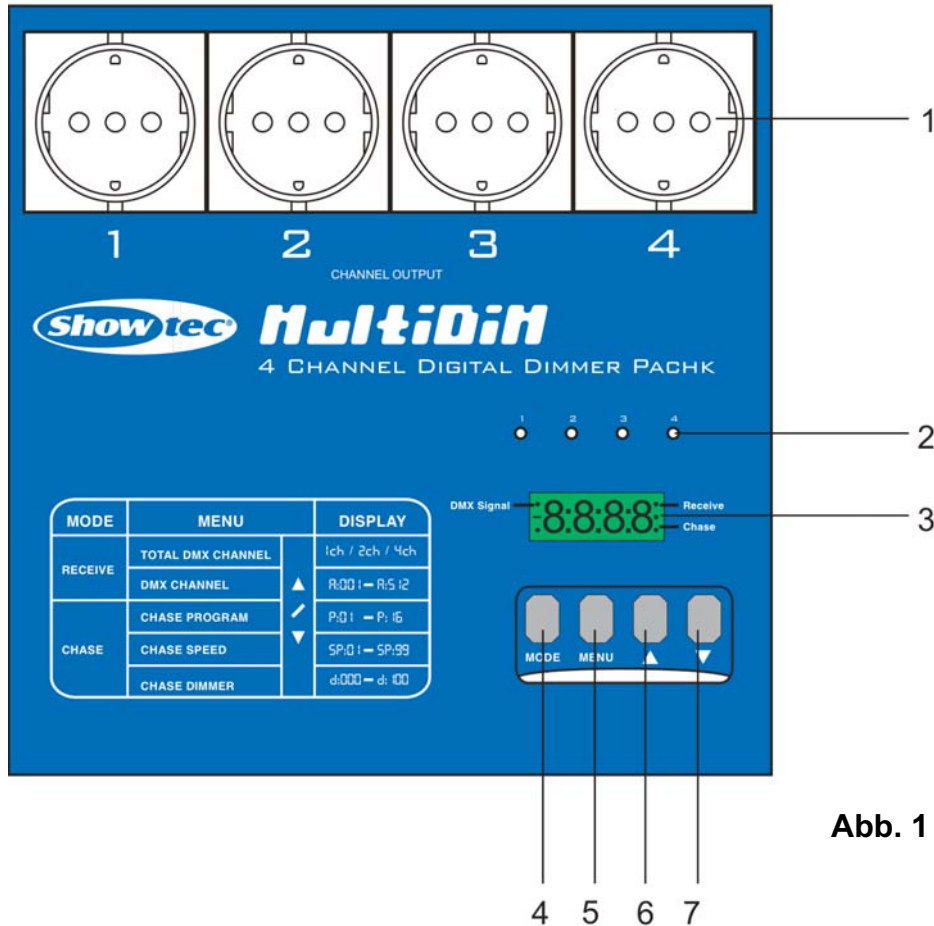

Abb. 2



Abb. 3

Standard version ordercode 50358

UK-version ordercode 50358U

Rückseite

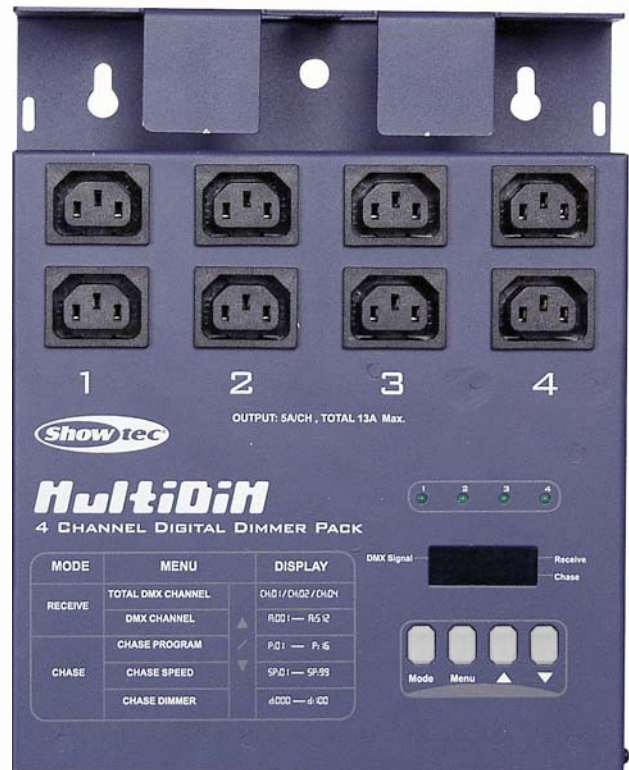

Abb. 4

- 8) Kanal-Sicherung: F6.3A 250V 5x20mm
- 9) Power-Schalter: Ein-/Aus-Schalter
- 10) Stromkabel: An einen geeigneten Stromausgang anschließen (AC 230V~50Hz).
- 11) DMX In: 3-polige XLR-Buchse, Male, empfängt DMX-Daten.
- 12) DMX Out: 3-polige XLR-Buchse, Female, überträgt DMX-Daten.

Installation

Entfernen Sie das gesamte Verpackungsmaterial vom MultiDim. Vergewissern Sie sich, daß alle Schaumstoff- und Plastikeinlagen entfernt sind. Schrauben Sie das Gerät an die Wand. Verbinden Sie alle Kabel.

Trennen Sie immer das Gerät von der elektrischen Hauptstromversorgung, vor Reinigungs- und Wartungsarbeiten.

Bei Beschädigungen, die durch Nichtbeachtung verursacht werden, erlischt der Garantieanspruch.

Aufstellung und Bedienung

Bevor Sie das Gerät anschließen, überprüfen Sie immer die Netzspannung. Die Betriebsspannung ist auf der Rückseite des Gerätes angegeben.

Versuchen Sie nie, ein 120V Produkt an 230V anzuschliessen oder umgekehrt.

Bedienungshinweise

1. Schalten Sie den POWER-Schalter ein.
2. Der Bedienungsmodus wird von MODE gesteuert.
3. Sie können den Bedienungsmodus wählen: CHASE oder RECEIVE.

Chase Modus

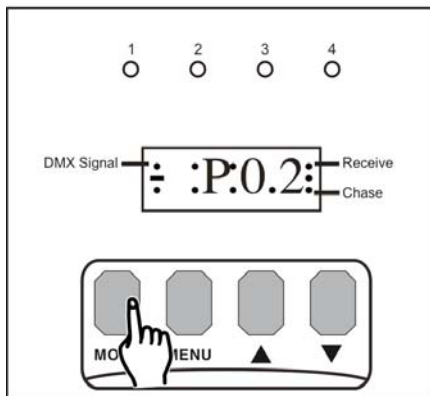

1. Drücken Sie MODE, um den Chase-Modus auszuwählen.

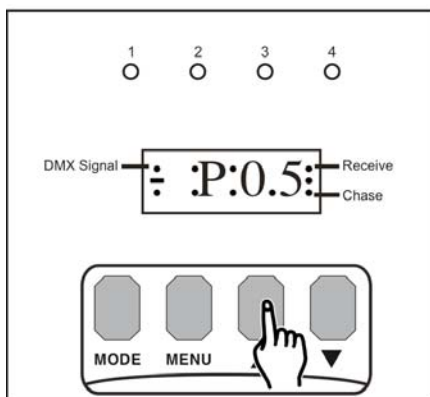

2. Tippen Sie ▲ oder ▼, bis Sie Ihren gewünschten Chase aus 01-16 eingebauten Chases gewählt haben.

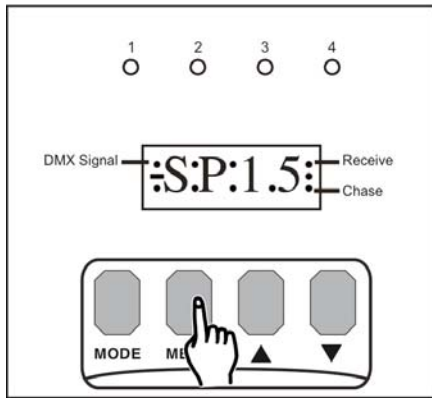

3. Drücken Sie MENU, um den Chase-Speed-Modus zu aktivieren.

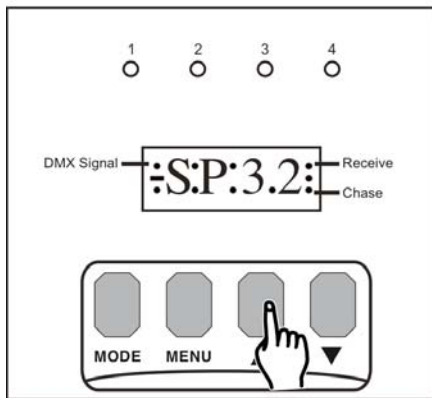

4. Tippen Sie ▲ oder ▼, bis Sie die gewünschte Geschwindigkeit ausgesucht haben.

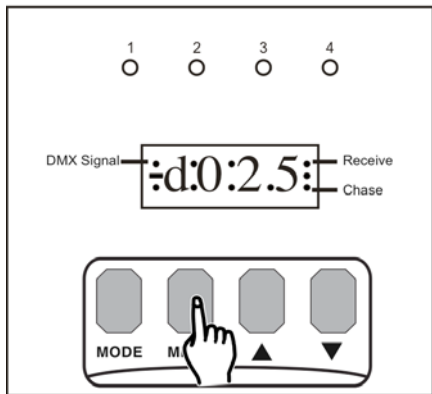

5. Drücken Sie auf MENU, um in den Chaser-Dimmer-Modus zu gelangen.

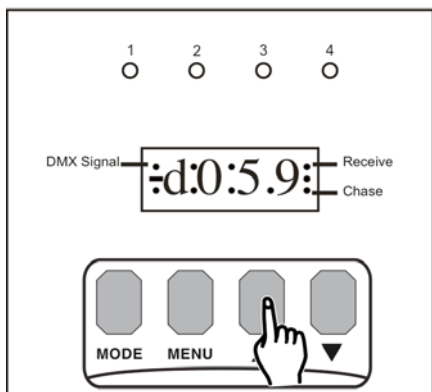

6. Tippen Sie ▲ oder ▼, um die Intensität des Chases einzustellen.

Receive Modus

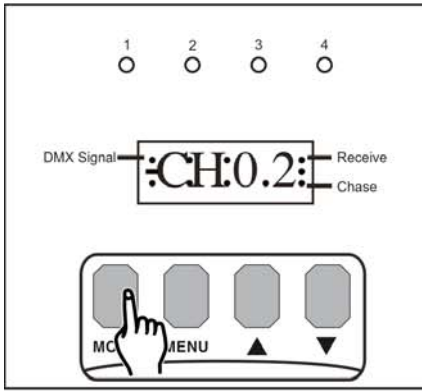

1. Drücken Sie auf MODE, um den Receive-Modus auszuwählen. Das Segment-Display zeigt **CH:01**, **CH:02** or **CH:04**.

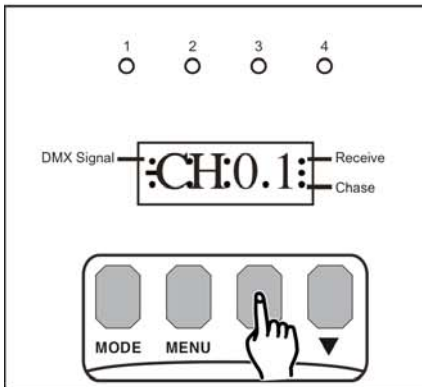

2. Tippen Sie ▲ oder ▼, um den gewünschten Kanal einzustellen. Wenn **CH:01** erscheint, wird der gesamte Kanal-Output von einem DMX-Kanal gesteuert ; Wenn **CH:02** erscheint, werden immer zwei Kanal-Outputs von einem DMX-Kanal gesteuert ; Wenn **CH:04** erscheint, wird jeder Kanal-Output von einem DMX-Kanal gesteuert.

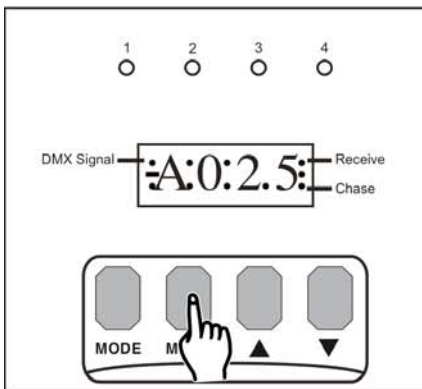

3. Drücken Sie auf MENU, um die DMX-Adresse für den Kanal einzugeben.

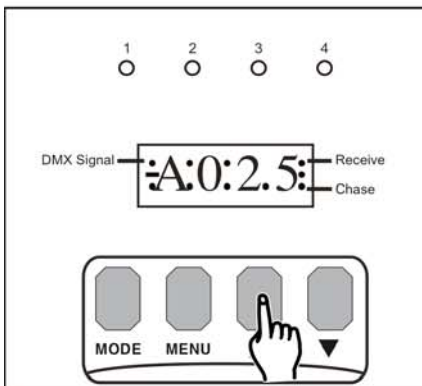

4. Tippen Sie ▲ oder ▼, um den gewünschten Kanal einzustellen. Wenn Sie für den ersten Kanal die Adresse 25 festlegen, geben Sie für die restlichen Kanäle die Adressen 26, 27 und 28 in Folge ein.

Wartung

Der Showtec MultiDim benötigt fast keine Wartung. Sie sollten das Gerät jedoch sauber halten. Trennen Sie das Gerät vom Netz und wischen Sie dann das Gehäuse mit einem feuchten Tuch ab. Tauchen Sie das Gerät nicht in eine Flüssigkeit.

Halten Sie Anschlüsse sauber. Trennen Sie das Gerät vom Netz und wischen Sie dann die Anschlüsse mit einem feuchten Tuch ab. Stellen Sie sicher, daß die Anschlüsse ganz trocken sind, bevor Sie das Gerät benutzen oder ans Netz anschließen.

Das Ersetzen einer Sicherung

Elektrische Schwingungen, Kurzschlüsse oder ungeeignete Stromspannung können ein Durchbrennen der Sicherung verursachen. Wenn die Sicherung durchbrennt, funktioniert das Gerät gar nicht mehr. Wenn das passiert, führen Sie folgende Schritte durch:

1. Trennen Sie das Gerät vom Netz.
2. Setzen Sie einen Flachkopfschraubendreher in einen Schlitz der Sicherungsabdeckung. Drehen Sie ihn nach links und drücken gleichzeitig ein bißchen (vorsichtig drehen und drücken). Die Sicherung kommt heraus.
3. Entfernen Sie die kaputte Sicherung. Wenn Sie braun oder milchig ist, ist sie durchgebrannt.
4. Setzen Sie die Ersatzsicherung in den Halter, in dem die alte Sicherung war. Setzen Sie die Sicherungsabdeckung wieder ein. Vergewissern Sie sich, dass die neue Sicherung vom selben Typ ist und die gleichen technischen Spezifikationen hat. Informieren Sie sich anhand des Produktlabels über technische Einzelheiten.

Fehlersuche

Diese Fehlersuchanleitung soll Ihnen helfen, einfache Probleme zu lösen.

Wenn ein Problem auftritt, führen Sie die unten genannten Schritte in der Reihenfolge durch, bis eine Lösung gefunden ist. Sobald das Gerät richtig funktioniert, führen Sie keine weiteren Schritte durch.

Wenn allerdings der MultiDim nicht richtig funktioniert, wenden Sie sich besser an einen Techniker.

Wenn die Sicherung durchgebrannt ist, wechseln Sie die kaputte Sicherung aus und setzen Sie eine neue Sicherung mit denselben Spezifikationen ein.

Problembhebung: Drei Problembereiche können die Ursache sein: Die Stromversorgung, die Sicherung oder die Menü-Einstellung

1. Spg.Versorgungsteil. Prüfen Sie, ob das Gerät in ein passendes Spg.Versorgungsteil eingesteckt wird.
2. Die Sicherung. Ersetzen Sie die Sicherung. Sehen Sie Seite 9 für das Ersetzen der Sicherung.
3. Überprüfen Sie, ob die Menü-Einstellung richtig ist.

Produktbeschreibung

Modell: Showtec Multidim

Spannung: AC 230V-50Hz (CE)

Kanal-Output: 5A/CH., Total 16A (CE)

DMX OUT: 3-pin XLR Female

DMX IN: 3-pin XLR Male

Kanal Sicherung: F6.3A 250V 5x20mm

Maße: 212x188x71mm (LxBxH)

Gewicht: 2.4 kg

Design und Produktbeschreibungen sind abhängig von Änderungen ohne vorherige Ankündigung.

